

① POWER开关

按下电源开关，混响器中间的指示灯会被点亮，表示电源处于ON。再按一下开关，电源将被切断。

② MIC插孔

用于连接麦克风。

③ MIXING控制

将此旋钮顺时针转动会提高麦克风的电平值。
将此旋钮逆时针转动会提高声源的电平值。
在不用麦克风时，将此旋钮置于SOURCE位置。

④ TAPE监听开关

ON: 播放连接在放大器上的磁带机或监听正在被录音的声源。
OFF: 收听其他连接在放大器上的节目源(FM、AM、唱机、麦克风等)。

⑤ FUNCTION(功能)开关

SOURCE MIC: 同时给声源和麦克风声音施加混响效果。
MIC: 只给麦克风施加混响效果。

⑥ EFFECT(效果)开关

欲得到普通的混响效果，将此开关置于1位置(▲)。
欲得到双声效果，将此开关置于2的位置(■)。

⑦ 混响指示器

用于目检混响效果。指示器的灯将按照混响的强度向左、右散开。

⑧ 混响时间控制器

用于调整混响时间。在效果开关处于位置1时，混响时间可以在0~2.5秒之间调整，处于位置2时，混响时间可以在20~30秒之间调整。

⑨ DEPTH(深度)控制

用于调整混响量。顺时针旋转可以增强混响。

⑩ REVERBERATION开关

用于将混响器接通和切断。

⑪ ATTENUATOR(衰减器)开关

用于将输入电平减为1/2，消除由于强输入信号而造成失真的可能性。

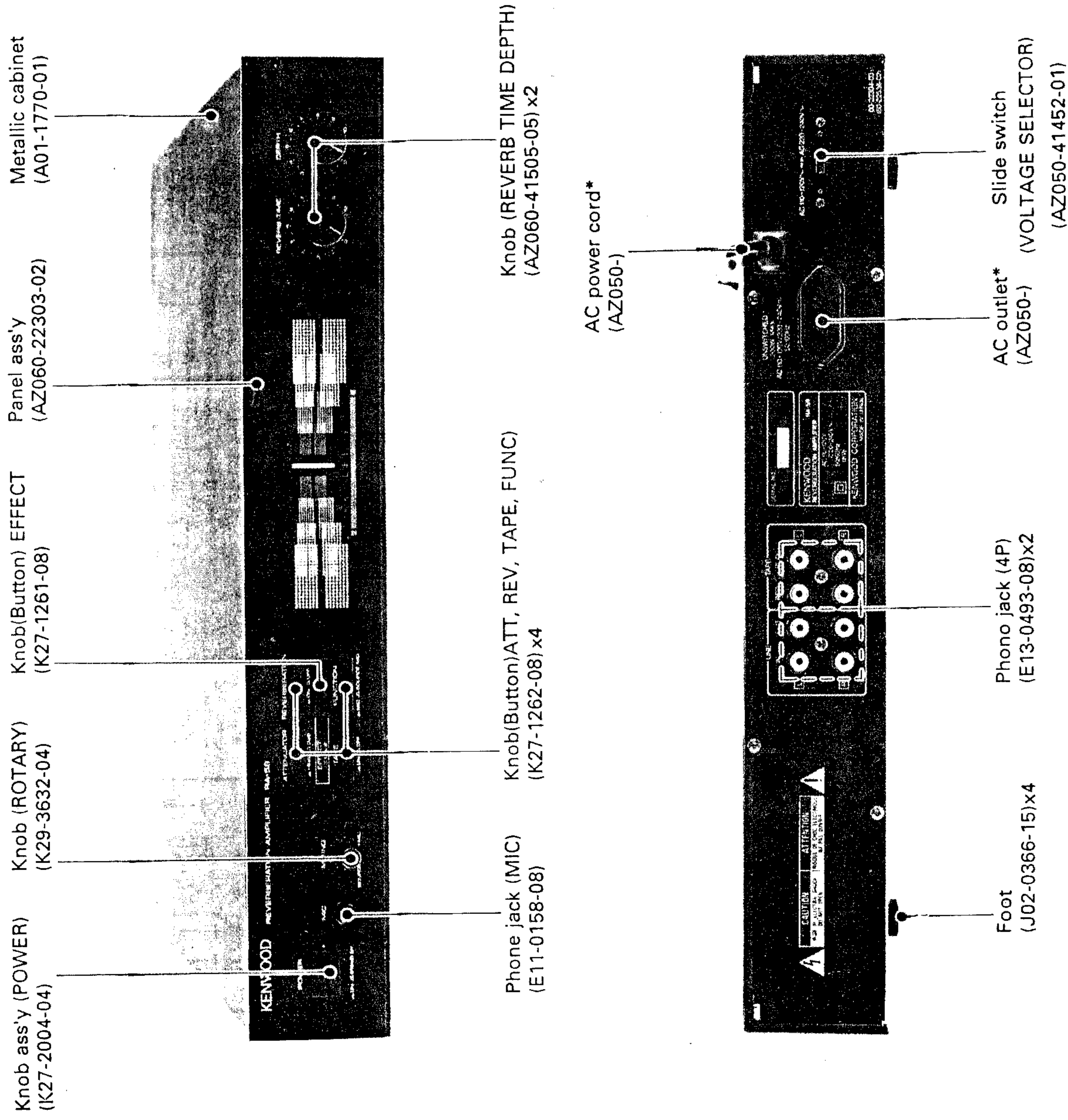

Knob ass'y (POWER)
(K27-2004-04)

Knob (ROTARY)
(K29-3632-04)

Knob (Button) EFFECT
(K27-1261-08)

Panel ass'y
(AZ060-22303-02)

Metallic cabinet
(A01-1770-01)

Phone jack (MIC)
(E11-0158-08)

Knob (Button) ATT, REV, TAPE, FUNC)
(K27-1262-08) x4

Knob (REVERB TIME DEPTH)
(AZ060-41505-05) x2

AC power cord*
(AZ050-)

Foot
(J02-0366-15) x4

Phono jack (4P)
(E13-0493-08) x2

AC outlet*
(AZ050-)

Slide switch
(VOLTAGE SELECTOR)
(AZ050-41452-01)

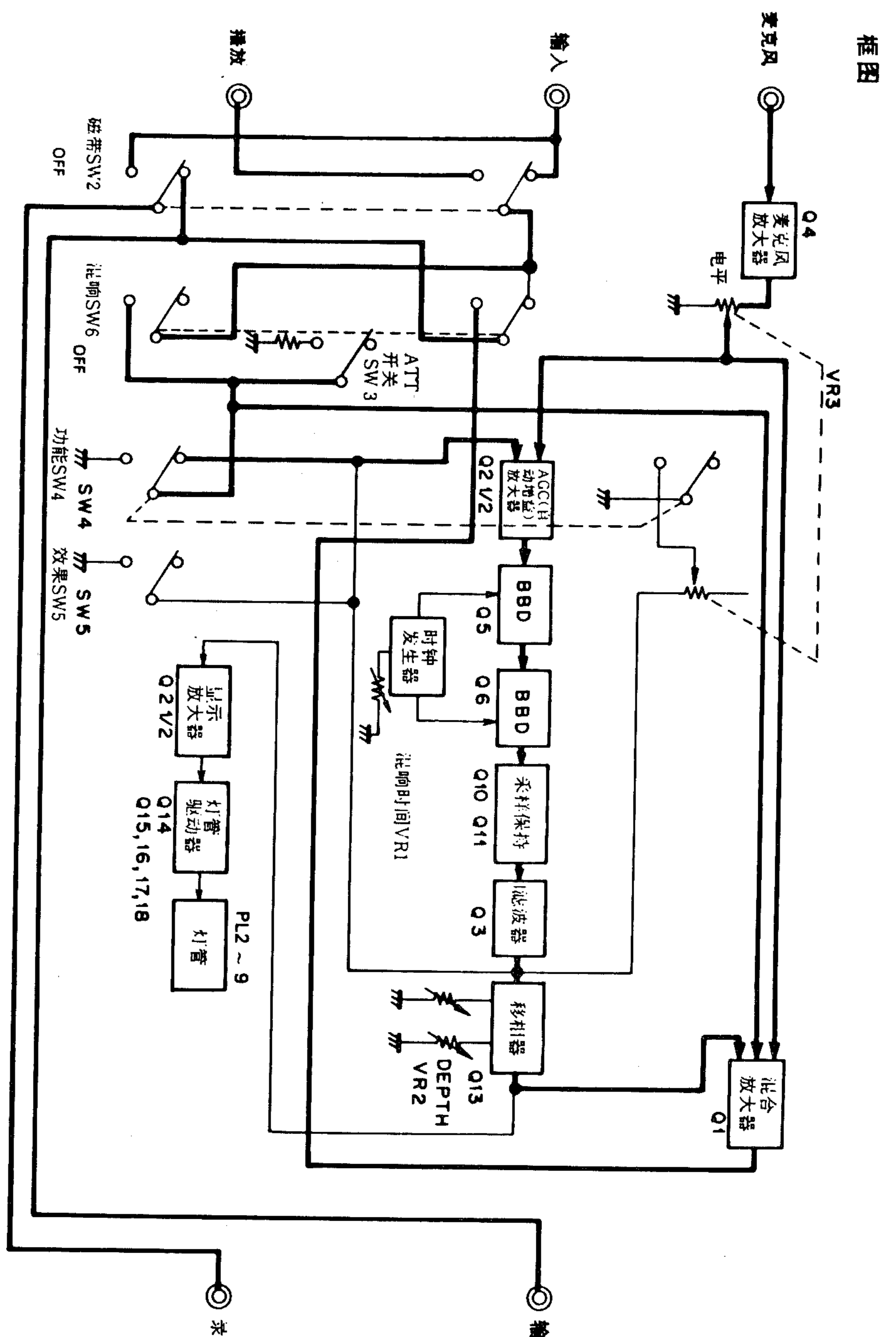
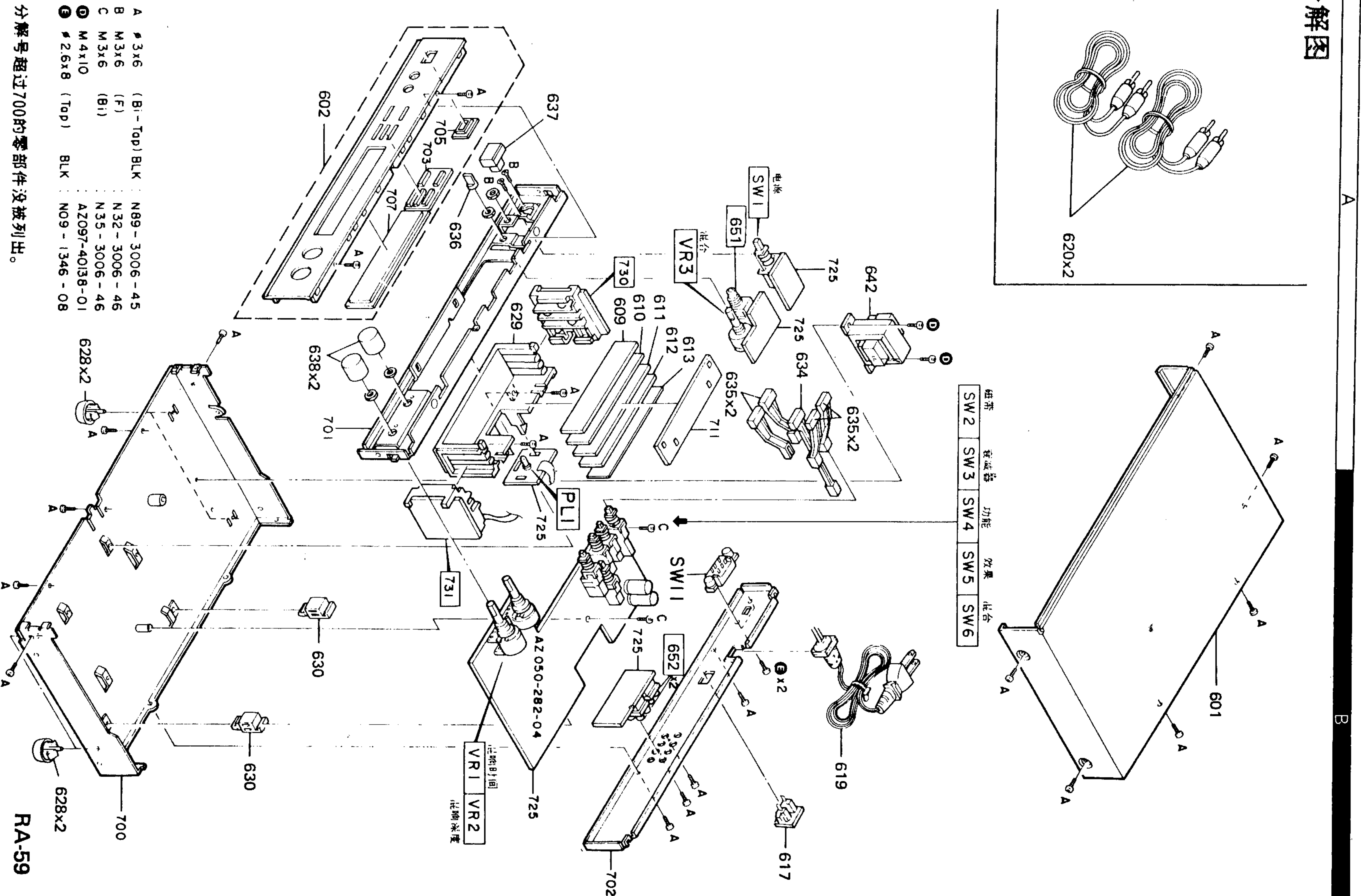

调整

No	项 目	输入设定值	输出设定值	放大器设定值	调节点	调节为	图
1	混响时间	400Hz, 150mV至线入的左通道	线出(LINE OUT)的右通道	磁带: OFF 混响: ON 混响功能: 声源, 效果: 2 衰减器: 0dB, 混响时间: 10, 混响深度: 10	VR 4	143mV	

印刷电路板

AC220 → AC110
-240V

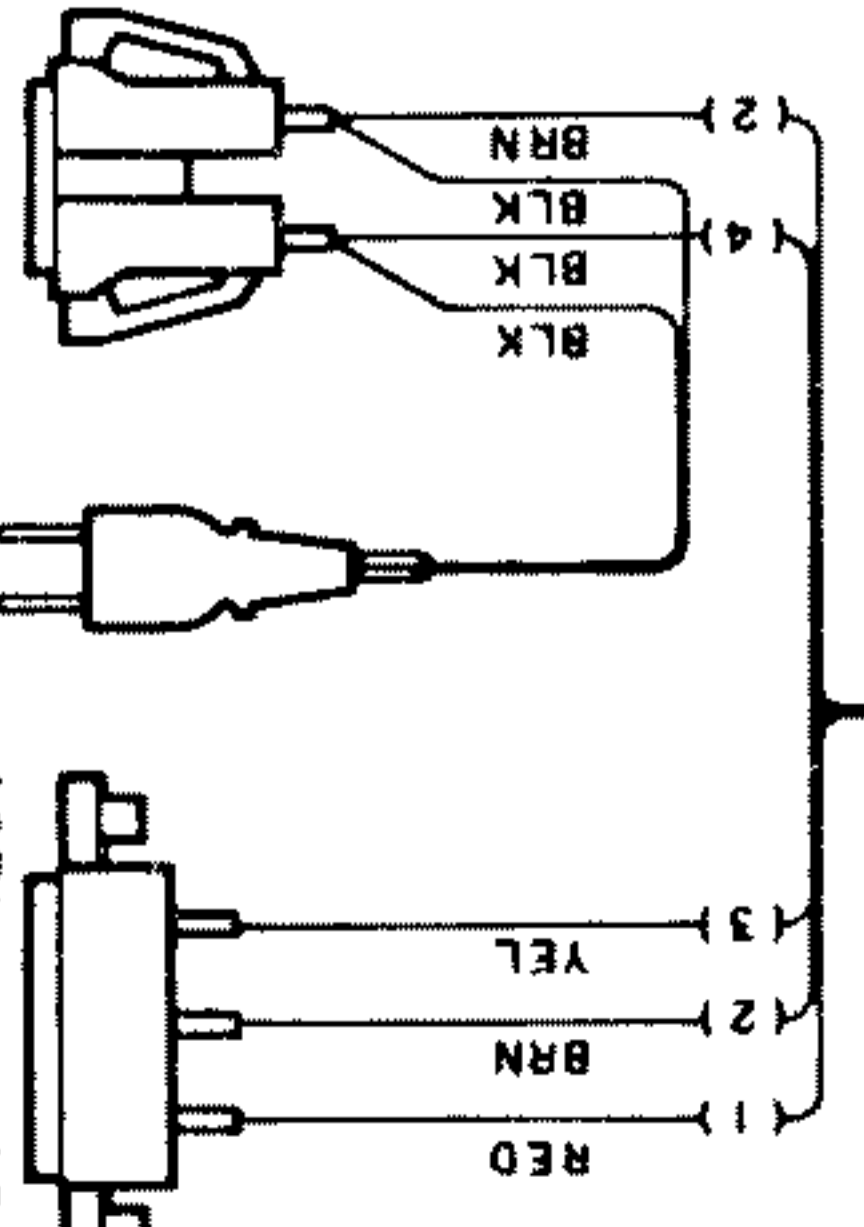

非开关型
最大功率100W.

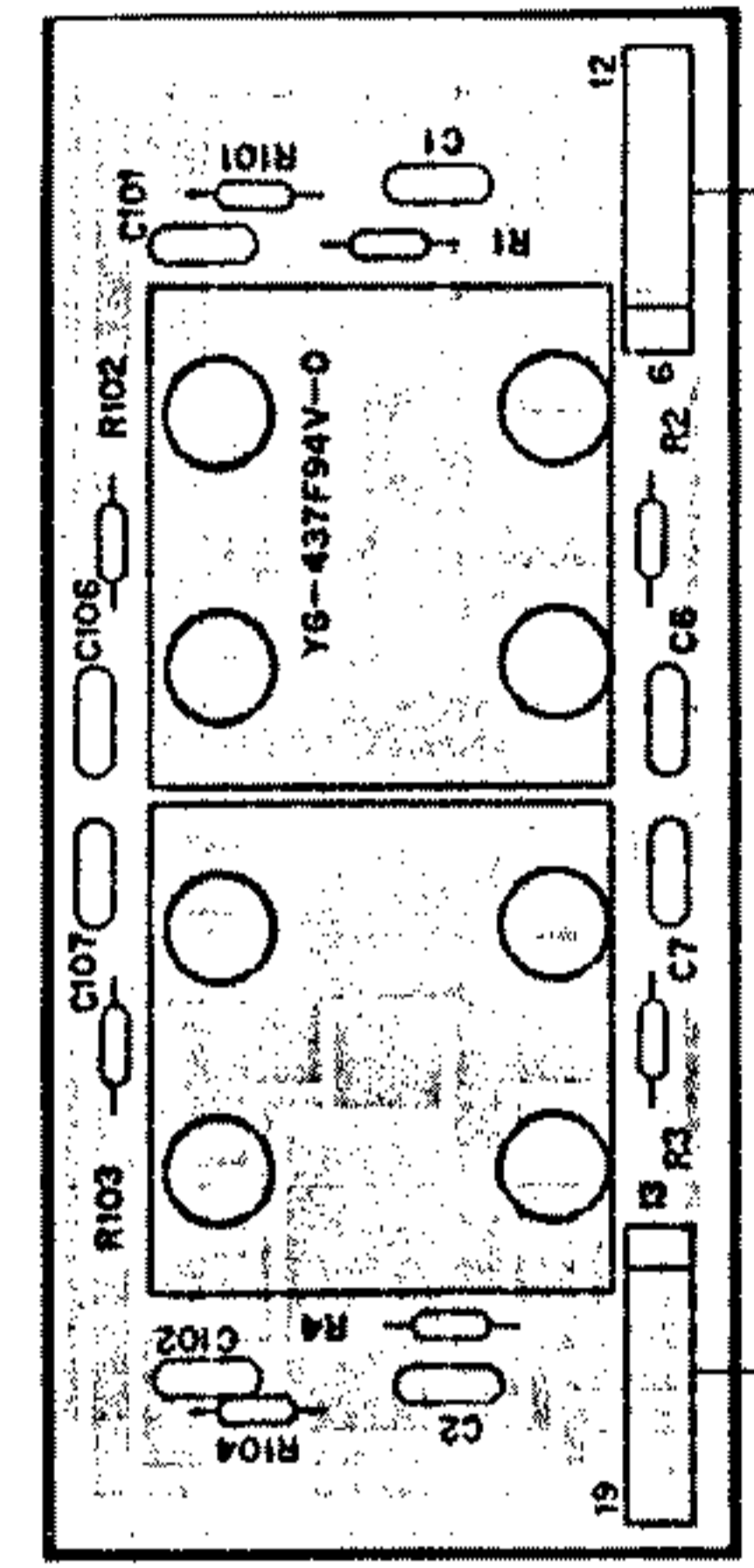
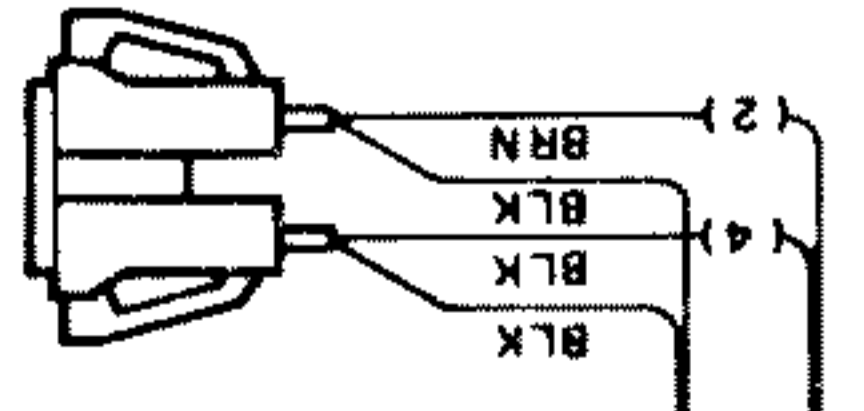

(AZ050-282-04)

	B	C	E
O7	5.7V	0V	4.6V
O8	5.3V	1.0V	4.6V
O9	—	-2.7V	-5.9V
O10	-4.0V	-0.8V	0.7V
O11	-0.8V	5.9V	-1.4V
O12	-5.9V	-5.9V	-5.9V
O13	-3.9V	1.4V	-4.4V
O14	-15.7V	26.4V	-26.1V

	B	C	E
O15	—	26.4V	-26.4V
O18	—	(-18.8V)	—
O19	—	26.7V	14.9V
O20	—	26.7V	-14.8V

Q5

1	-0.5V
2	-5.9V
3	1.0V
4	-5.9V
5	1.6V
6	0V
7	5.9V
8	5.9V

Q6

1	0.7V
2	-5.9V
3	1.0V
4	-5.9V
5	1.3V
6	0V
7	5.9V
8	5.9V

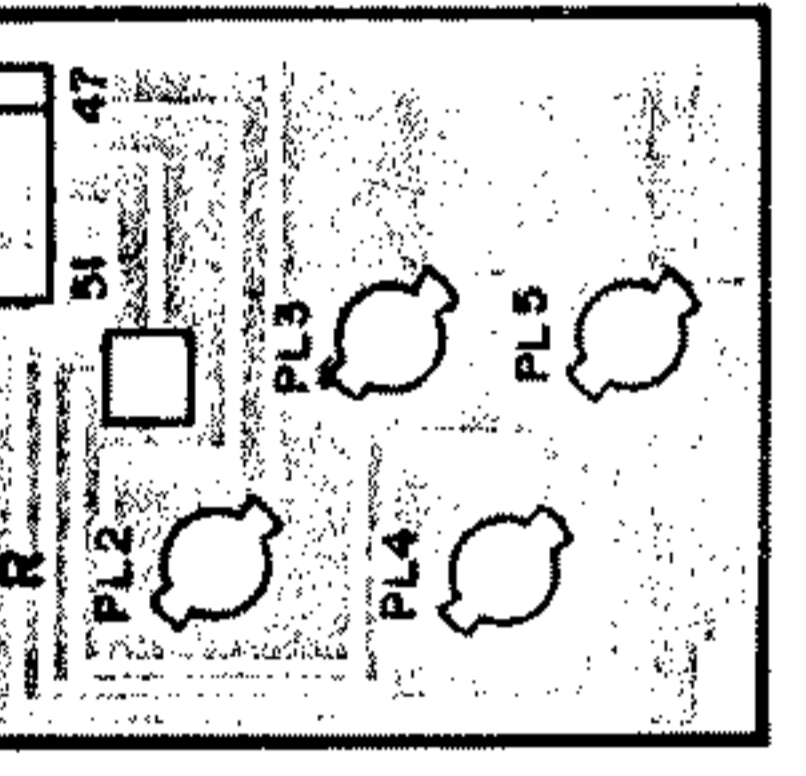
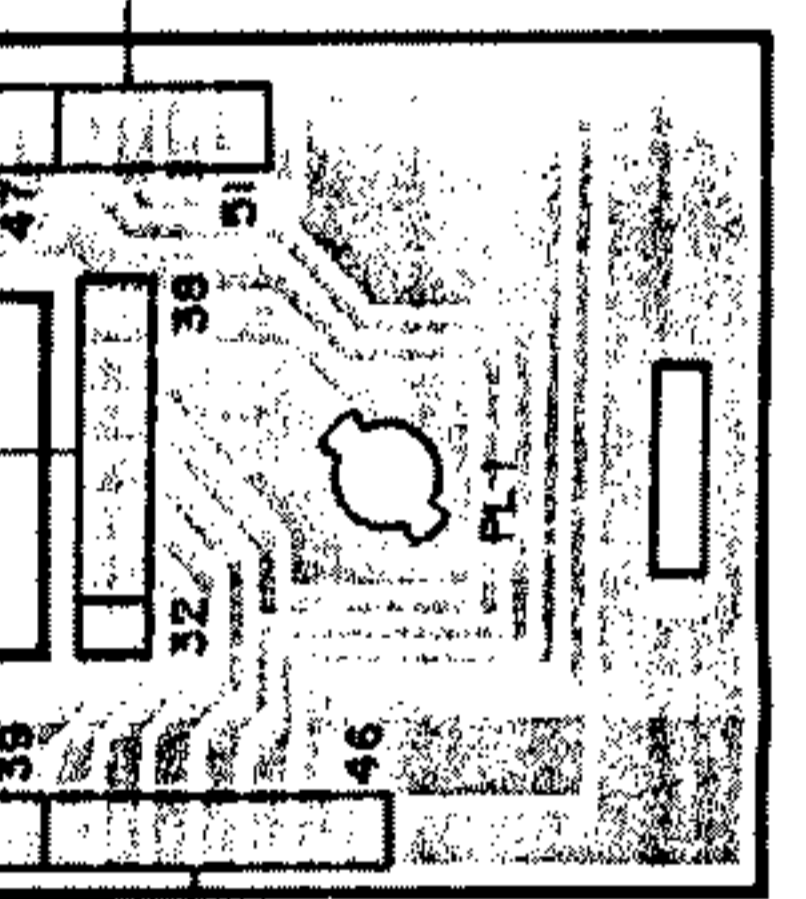
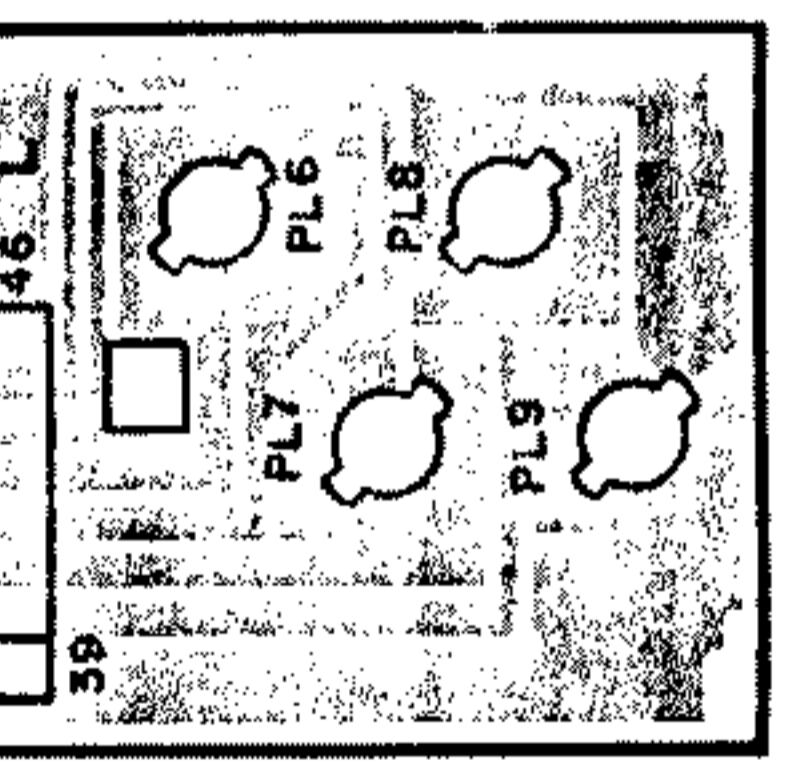
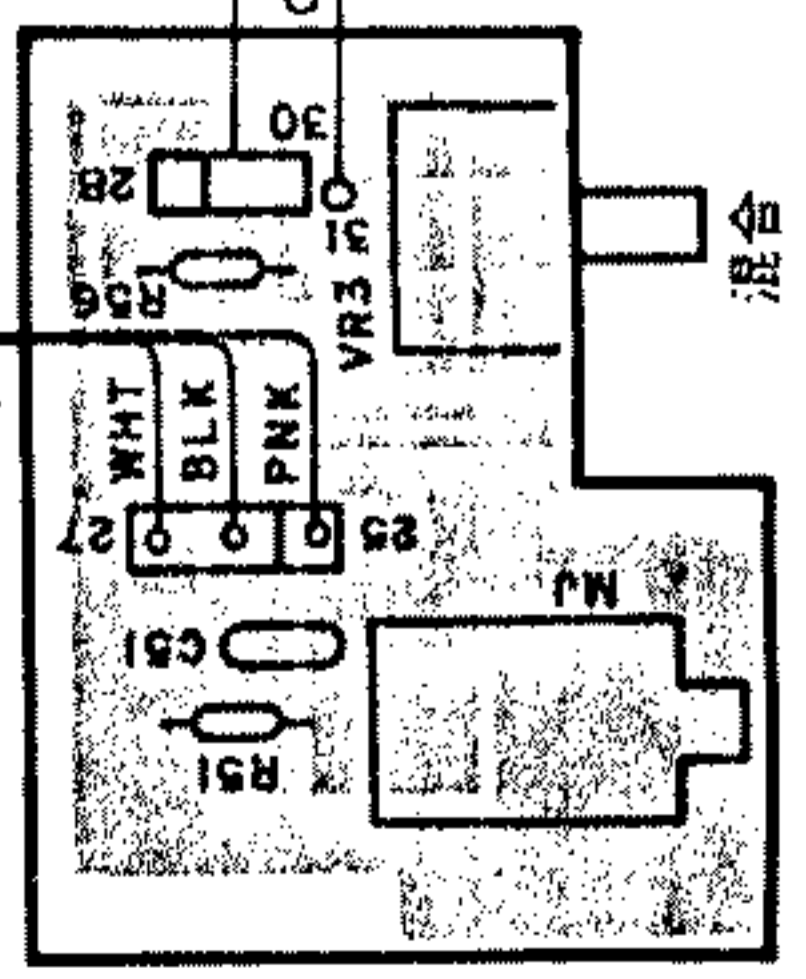
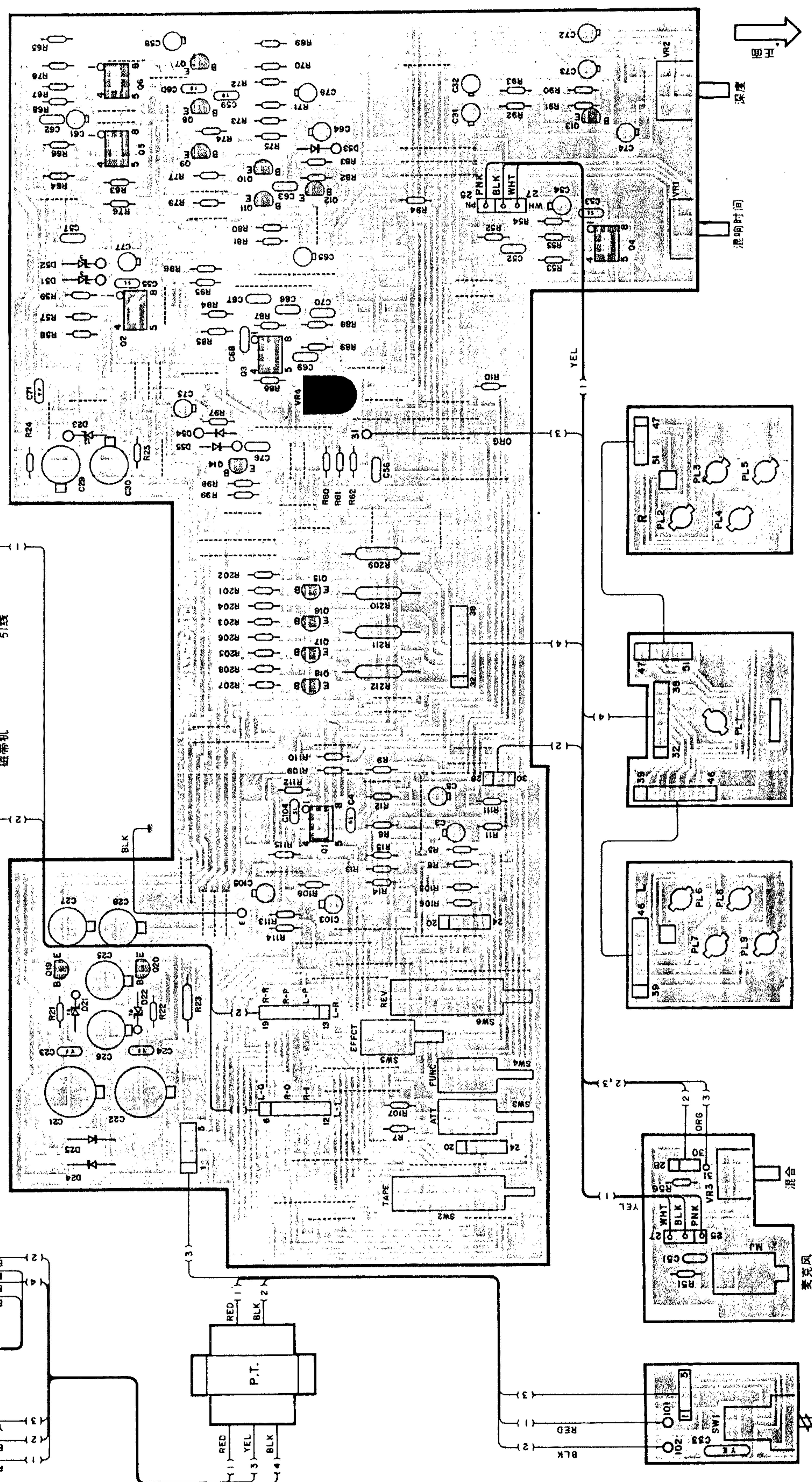

混响时间
深度

电阻和电容的值请参见电原理图。

(AZ050-282-04)



- Q1 ~ Q4 : NJM4558-DX
- O5, O6 : CX 7932
- O7, O8 : 2SA1015(M)
- O9 ~ O14 : 2SC1815(GR)
- O15 ~ O18 : 2SD1153
- O19 : 2SD667(C)
- O20 : 2SB647(C)
- D51, D52 : HZ3A-1
- D53 ~ D55 : 1S1588
- D21, D22 : HZ16-1
- D23 : HZ12A-2
- D24, 25 : 1N4002

- 2SA1015
- 2SB647
- 2SC1815
- 2SD667
- 2SD1153

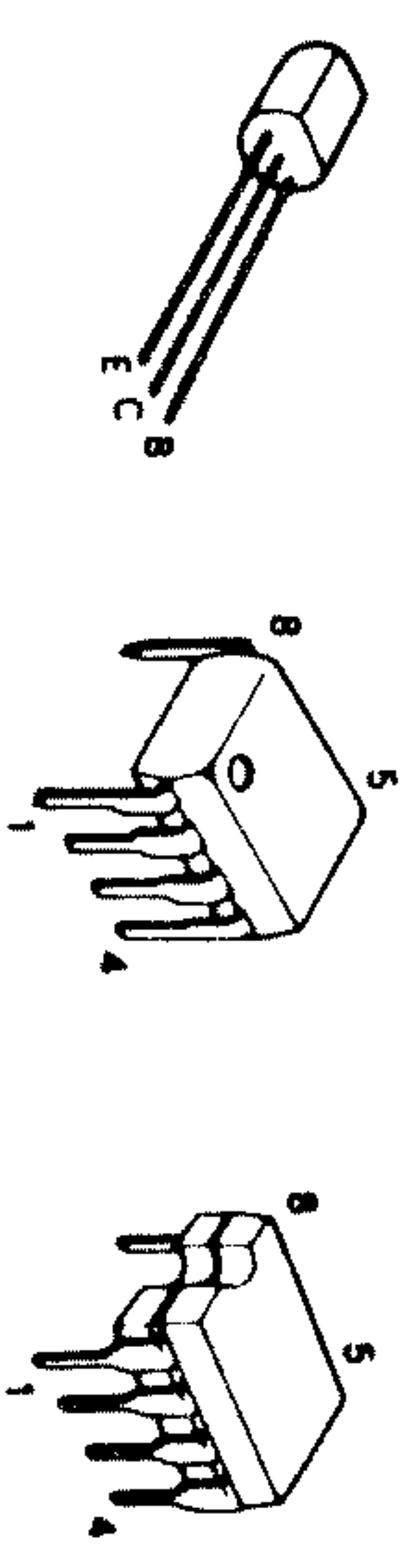

NJM4558DX CX7932

PHASE SHIFTER

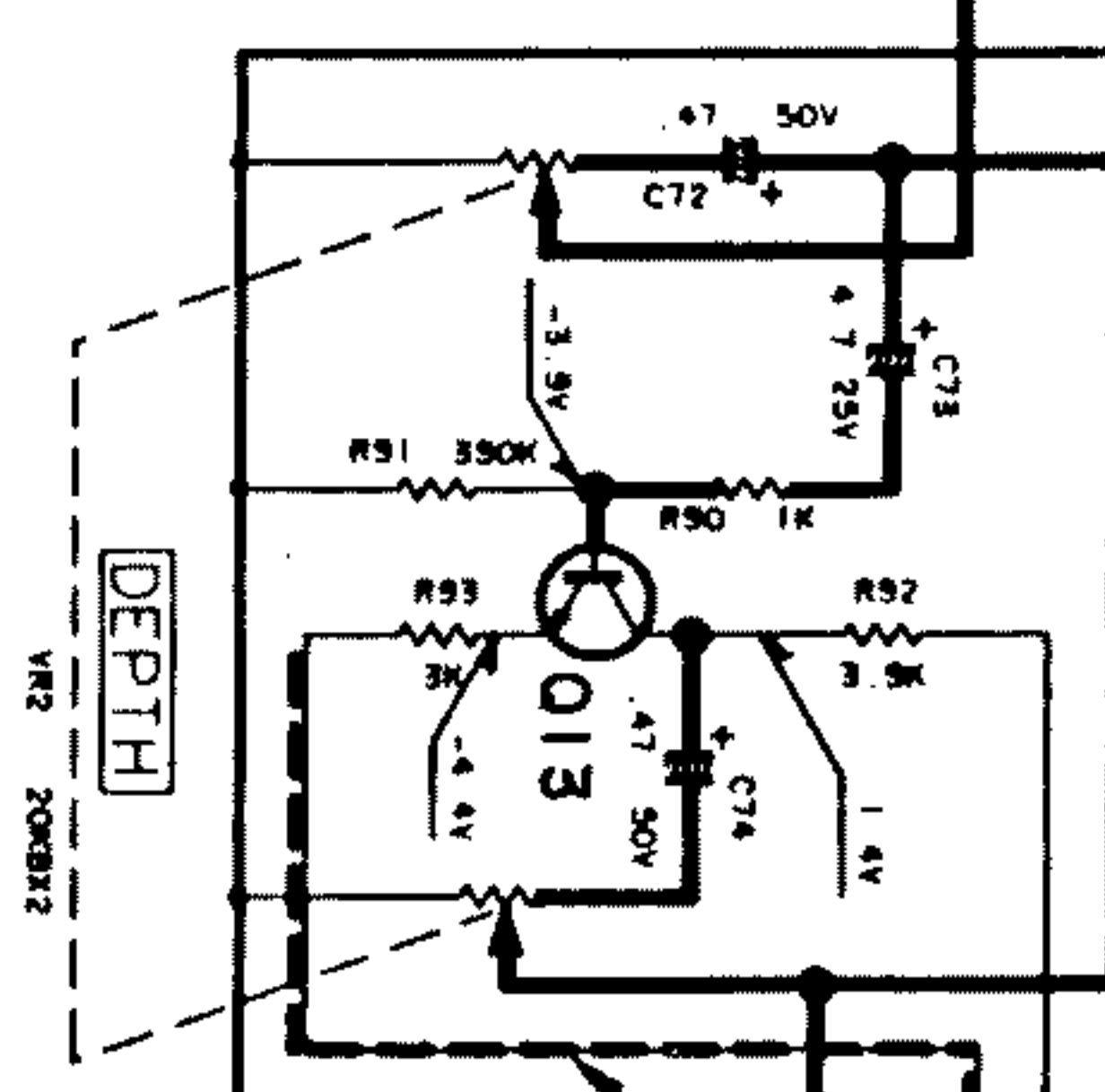

AMP DRIVER



REGULATOR

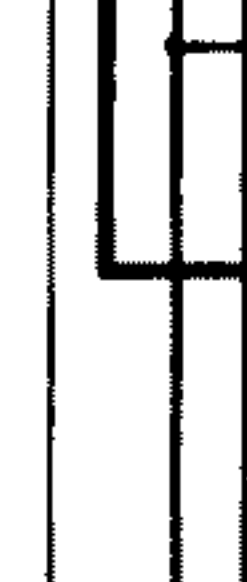

注: 为了保证持续的安全性, 只能用厂家的推荐零部件来更换安全性要求高的元件 (参见零部件表)。△表示安全性要求高的元件。为减小触电的危险, 在产品交还顾客之前必须进行漏电流或电阻测量 (外露部件必须严格与电源电路绝缘)。

直流电压是用高阻电压表测量的。电压值可能会因为仪器及部件的变化稍微有些变化。

Y09-3360-21

零部件表

*新零部件
表中没有列出无零部件号的零部件。

Ref. No. 参考号码	Address 位置	New Parts 新零部件	Parts No. 零部件号	Description 零部件名/规格	Desti- nation 到货地	Re- marks 备注
RA-59						
601	1B	*	A01-1770-01	METALLIC CABINET		
602	3A		AZ060-22303-02	PANEL ASSY		
608	3A	*	AZ060-31612-01	FILTER-1		
609	2A		B11-0131-08	FILTER-2		
610	2A		B11-0132-08	FILTER-3		
611	2A		B11-0133-08	FILTER-4		
612	2A		B11-0134-08	FILTER-5		
613	2A		B11-0135-08	FILTER-6		
-			B46-0094-03	WARRANTY CARD	Y	
-			B46-0095-03	WARRANTY CARD	Y	
-		*	B50-7877-00	INSTRUCTION MANUAL(ENGLISH)	M	
-		*	B50-7878-00	INSTRUCTION MANUAL(SP/AR/CH)	M	
-			B58-0513-04	CAUTION CARD	Y	
615	2B	*	E03-0115-05	AC PLUG ADPTOR	M	
617	2B	*	AZ050-40844-01	AC OUTLET	M	
617	2B		AZ050-42204-01	AC OUTLET	M	
619	2B	*	AZ050-43502-01	AC POWER CORD	M	
619	2B		AZ050-43534-01	AC POWER CORD	M	
620	1A		E30-0745-08	AUDIO CORD	Y	
-			AZ019-38012-09	PROTECTION BAG		
-			AZ019-47030-08	ITEM CARTON BOX		
-			AZ060-22274-01	POLYSTYRENE FOAMED FIXTURE		
-			H25-0232-04	PROTECTION BAG (235X360)		
628	3A, 3B		J02-0366-15	FOOT		
629	2A		J19-2116-08	FILTER BOX		
630	3B		AZ060-43497-01	PC HOLDER		
-			J61-0019-08	WIRE BAND		
634	2A		K27-1261-08	KNOB(BUTTON)EFFECT		
635	2A		K27-1262-08	KNOB(BUTTON)ATT,REV,TAPE,FUNC		
636	2A		K29-3632-04	KNOB(ROTARY)MIXING		
637	2A	*	K27-2004-04	KNOB ASSY (POWER)		
638	3A		AZ060-41505-05	REVERB TIME,DEPTH		
642	2A		AZ050-41560-02	POWER TRANSFORMER	Y	
642	2A	*	AZ050-41560-03	POWER TRANSFORMER	M	
A			N89-3006-45	BINDING HEAD TAPTITE SCREW		
B			N32-3005-46	FLAT HEAD MACHINE SCREW		
C			N35-3006-46	BINDING HEAD MACHINE SCREW		
D			AZ097-40138-01	SCREW M4X10		
E			N09-1346-08	TAPTITE SCREW ø2.6X8		
SW11	3B		AZ050-41452-01	SLIDE SWITCH(VOLTAGE SELECTOR)		
混响放大器部件 (AZ050-282-04)						
PL1			B30-0403-08	LAMP(0.05A 14V)		
PL2	2B		B30-1148-08	LAMP(0.05A 14V) BLUE		
PL3			B30-1147-08	LAMP(0.05A 14V) GREEN		
PL4			B30-1146-08	LAMP(0.05A 14V) YELLOW		
PL5			B30-1145-08	LAMP(0.05A 14V) RED		
PL6			B30-1148-08	LAMP(0.05A 14V) BLUE		
PL7			B30-1147-08	LAMP(0.05A 14V) GREEN		
PL8			B30-1146-08	LAMP(0.05A 14V) YELLOW		
PL9			B30-1145-08	LAMP(0.05A 14V) RED		

零部件表

*新零部件
表中没有列出无零部件号的零部件。

Ref. No. 参考号码	Address 位置	New Parts 新零部件	Parts No. 零部件号	Description 零部件名/规格	Desti- nation 到货地	Re- marks 备注
C1	, 2		CQ92M1H102K	MYLAR		
C3			CE04W1H10M	ELECTRO	K	
C4			CC45SL1H7R0K	CERAMIC	50WV	
C5			CE04W1C100M	ELECTRO	7.0PF	
C6	, 7		CQ92M1H102K	MYLAR	10UF	
C21	, 22		CE04W1V102M	ELECTRO	1000PF	
C23	, 24		CC45YF1H473K	CERAMIC	0.047UF	
C25	-28		CE04W1E221M	ELECTRO	220UF	
C29	, 30		CE04W1C221M	ELECTRO	220UF	
C31	, 32		CE04W1E220M	ELECTRO	22UF	
C33			CC45YE2H103K	CERAMIC	0.01UF	
C51			CQ92M1H102K	MYLAR	1000PF	
C52			CQ92M1H333K	MYLAR	0.033UF	
C53			CC45SL1H470K	CERAMIC	47PF	
C54			CE04W1H10M	ELECTRO	1.0UF	
C55			CC45SL1H471K	CERAMIC	470PF	
C56			CQ92M1H473K	MYLAR	0.047UF	
C57			CQ92M1H683K	MYLAR	0.068UF	
C58			CE04W1C470M	ELECTRO	47UF	
C59	, 60		CC45YB1H221K	CERAMIC	220PF	
C61			CE04W1HR47M	ELECTRO	0.47UF	
C62			CQ92M1H102K	MYLAR	1000PF	
C63			CQ92M1H472K	MYLAR	4700PF	
C64			CE04W1C100M	ELECTRO	10UF	
C65			CE04W1HR47M	ELECTRO	0.47UF	
C66			CQ92M1H473K	MYLAR	0.047UF	
C67			CQ92M1H153K	MYLAR	0.015UF	
C68			CQ92M1H182K	MYLAR	1800PF	
C69			CQ92M1H183K	MYLAR	0.018UF	
C70			CQ92M1H102K	MYLAR	1000PF	
C71			CC45YF1H473K	CERAMIC	0.047UF	
C72			CE04W1HR47M	ELECTRO	0.47UF	
C73			CE04W1E4R7M	ELECTRO	4.7UF	
C74			CE04W1HR47M	ELECTRO	0.47UF	
C75			CE04W1H10M	ELECTRO	1.0UF	
C76			CQ92M1H103K	MYLAR	0.010UF	
C77			CE04W1H10M	ELECTRO	1.0UF	
C78			CE04W1C100M	ELECTRO	10UF	
C101, 102			CQ92M1H102K	MYLAR	1000PF	
C103			CE04W1H10M	ELECTRO	1.0UF	
C104			CC45SL1H7R0K	CERAMIC	7.0PF	
C105			CE04W1C100M	ELECTRO	10UF	
C106, 107			CQ92M1H102K	MYLAR	1000PF	
651	2A		E11-0158-08	PHONE JACK	(MIC)	
652	2B		E13-0493-08	PHONE JACK	(TAPE,LINE)	
R23			RS14AB3A151J	FL-PROOF RS	150	
R209			RS14AB3D391J	FL-PROOF RS	390	
R210			RS14AB3D271J	FL-PROOF RS	270	
R211, 212			RS14AB3D221J	FL-PROOF RS	220	
VR1	2B		R01-2018-08	POTENTIOMETER(REVERB TIME)		
VR2	2B		R06-3043-08	POTENTIOMETER(DEPTH)		
VR3	2A		R06-3044-08	POTENTIOMETER(MIXING)		
VR4			R12-2026-08	TRIMMING POT.(5KB)REVERB TIME		

零部件表

规格

* 新零部件
表中没有列出无零部件号的零部件。

Ref. No. 参考号码	Address 位置	New Parts 新零件	Parts No. 零件号	Description 零部件名规格	Desti- nation 到货地	Re- marks 备注
SW1	2A		AZ050-40830-01	PUSH SWITCH(POWER)		
SW2	2B		S40-4057-08	PUSH SWITCH(TAPE)		
SW3	2B		S40-2327-08	PUSH SWITCH(EFFECT, FUNC, ATT)		
SW6	2B		S40-4057-08	PUSH SWITCH(REVERB)		
D21, 22			HZ16-1	ZENER DIODE		
D23			HZ12A-2	ZENER DIODE		
D24, 25			1N4002	DIODE		
D51, 52			HZ3A-1	ZENER DIODE		
D53 -55			1S1588	DIODE		
Q1 -4			NJM4558DX	IC(OP AMP X2)		
Q5, 6			CX7932	IC(1024-STAGE BBD)		
Q7, 8			2SA1015(Y)	TRANSISTOR		
Q9 -14			2SC1815(GR)	TRANSISTOR		
Q15 -18		*	2SD1153	TRANSISTOR		
Q19			2SD667(C)	TRANSISTOR		
Q20			2SB647(C)	TRANSISTOR		

E: 斯堪的那维亚和欧洲
Y: PX(远东、夏威夷)
Y: AAFES(欧洲)

K: 美国
T: 英国
X: 澳大利亚

P: 加拿大
M: 其它地区(包括中国)

△ 表示安全要求高的零部件。

混响时间
混响时间..... 0 ~ 2.5秒(效果1)
延迟时间..... 30~80毫秒(效果2)
频率响应..... 10~35kHz, + 0dB, -0.5dB
谐波失真..... 小于0.01%(20Hz~20kHz, 输出为1V)
信噪比..... 100dB(短路HF-A网络)
最大输出..... 7V(1kHz处, THD0.01%, RL47kΩ)
增益..... 0dB
输入阻抗..... 47kΩ
输出阻抗..... 600Ω
麦克风输入灵敏度..... 1mV
麦克风输入阻抗..... 36kΩ
衰减..... 1kHz处 - 6dB
输入灵敏度..... 150mV
功耗..... 18W
尺寸..... 420(宽) × 57(高) × 216(深)
净重..... 2.5公斤

注:
为保持在各地不同的条件下能充分发挥作用, 部件和电路将会有所变更。本手册是根据
U.S.A.(K)标准制作的, 并利用替换的原理图提供有关各地区电路变更信息。利用零件
表提供各地区零件变更信息。